

WAKAYAMA UNIVERSITY



- 教育学部
- 経済学部
- システム工学部
- 観光学部

OPEN CAMPUS 2018

7.15 (日)

10:00 - 15:00



君も、1日大学生!

オープンキャンパスマップ

OPEN CAMPUS MAP

至 和歌山大学前駅 通学路(徒歩・自転車のみ)



- N0** 北門
- N1** 北1号館(システム工学部A棟)
- N2** 北2号館(クリエ・災害科学教育研究センター)
- N3** 北3号館(システム工学部B棟)
- S0** シンボルゾーン
- S2** 大学会館
- W2** 西2号館(経済学部講義棟)
- W3** 西3号館(経済学部本館棟)
- W4** 西4号館(観光学部棟)
- W5** 西5号館(図書館・教養の森・紀州経済史文化史研究所)
- W6** ふれあい会館
- E1** 東1号館(基礎教育棟)
- E2** 東2号館(教育学部講義棟)
- E3** 東3号館(教育学部本館棟)
- E5** 東5号館(教育学部音・美・技棟)

教育学部

- E1** 東1号館(基礎教育棟)
 - E2** 東2号館(教育学部講義棟)
 - E3** 東3号館(教育学部本館棟)
 - E5** 東5号館(教育学部音・美・技棟)
- 詳細はP5

経済学部

- W2** 西2号館(経済学部講義棟)
 - W3** 西3号館(経済学部本館棟)
- 詳細はP7

システム工学部

- N1** 北1号館(システム工学部A棟)
 - N3** 北3号館(システム工学部B棟)
- 詳細はP9

観光学部

- E1** 東1号館(基礎教育棟)
 - W4** 西4号館(観光学部棟)
- 詳細はP11

共通プログラム

- E1** 東1号館(基礎教育棟)
 - W5** 西5号館(図書館・教養の森・紀州経済史文化史研究所)
 - N2** 北2号館(クリエ・災害科学教育研究センター)
 - S2** 大学会館
- 詳細はP13

その他

- S0** シンボルゾーン(受付・総合案内)
- N0** 北門(受付のみ)
- E1** 東1号館(基礎教育棟)

- 🍴 レストラン・喫茶
- ♿ 多目的トイレ
- 🛒 売店
- ❤️ AED(自動体外除細動器)
- 🏥 救護所(保健センター)
- 📶 Wi-Fiスポット

お昼ごはん+休憩室

	マップ	休憩室OPEN	お昼ごはん	席数
第一食堂	大学会館 S2	9:00-16:00	11:00-15:00	400席
GENKI食堂	ふれあい会館 W6	11:00-15:00	11:00-14:00	140席
フルール	ふれあい会館 W6	-	10:00-14:00	60席
購買	大学会館 S2	-	9:00-15:30	-
デリカー(弁当販売)	東2号館前 E2	-	11:30-売切れまで	-
GENKI食堂前弁当販売	ふれあい会館 W6	-	11:30-売切れまで	-
第二食堂	大学会館 S2	9:00-15:00	-	40席
焼きたてパン工房	大学会館 S2	9:00-15:00	-	20席
G203、G209	東1号館 E1	9:30-15:00	-	180席

※ 当日は混雑が予想されるので、特にピーク時間帯(12:00～)には注意!



教育学部 経済学部

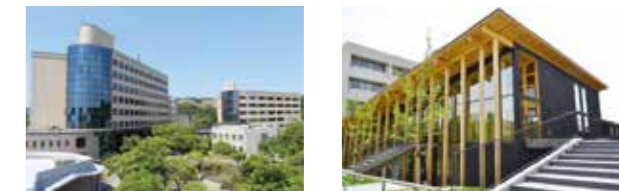

システム工学部 観光学部

タイムテーブル

TIMETABLE

		10:00	11:00	12:00	13:00	14:00	15:00	16:00
教育学部	E1 東1号館(基礎教育棟)	G-101	10:00-10:45 学部紹介(1回目)	11:00-11:45 学部紹介(2回目)				
	E2 東2号館(教育学部講義棟)	L-101	10:00-10:45 模擬講義 「幼小接続に当たって」	11:00-11:45 模擬講義 「インクルーシブ教育・特別支援教育」				
		L-201			12:00-15:00 進学相談コーナー			
		L-202			12:00-15:00 学生懇談コーナー			
	L-102	10:00-15:00 学部紹介DVD上映						
E5 東5号館 (教育学部音・美・技棟)	音-101				12:30-14:30 キャンパスイベント ●和大で音楽しよう!			
	美-101、美-107 美-201、美-206				12:30-14:30 キャンパスイベント ●見てみよう! 見せてみよう! ~和大の美術			
E3 東3号館(教育学部本館棟)	人-107				12:30-14:30 キャンパスイベント ●特別支援教育を知ろう!			
E2 東2号館(教育学部講義棟)	L-203				12:30-14:30 キャンパスイベント ●へき地・複式教育実習紹介			

経済学部	W2 西2号館(経済学部講義棟)	E-101	10:00-10:50 学部紹介(1回目)		13:00-13:50 学部紹介(2回目)		
		E-101		11:00-12:00 模擬講義 「どう出せるのか、人のやる気?—はじめて学ぶ経営学—」			
		E-101				14:00-14:30 イマからの入学試験~経済学部を目指す皆さんへ~	
		E-103	10:00-15:00 質問コーナー				
		E-104	10:30-15:00 授業紹介コーナー				
	W3 西3号館(経済学部本館棟)	入口付近	10:30-15:00 「カフェWith」活動紹介				
	W2 西2号館(経済学部講義棟)	E102、E104		11:30-14:30 研究発表・学生交流コーナー			
		入口付近	10:00-15:00 企業との協働演習:「コーオプ演習」の紹介				
		E-105	10:00-15:00 学部施設紹介、休憩室				

		9:00	10:00	11:00	12:00	13:00	14:00	15:00	16:00
共通プログラム	図書館		10:00-14:30 学生サポーターによる図書館ツアー ~見よう・聞こう・楽しもう! 大学図書館~ (図書館自由見学は9:30-15:00)						
	3F展示室		10:00-14:30 企画展「和歌山高商文書でみる近代日本のあゆみ」(紀州経済史文化史研究所)						
	W5 西5号館 (図書館・教養の森・ 紀州経済史文化史研究所)	3Fマルチルーム1			12:30-14:30 だれでもできる! 百人一首チャレンジ~いとをかし~(紀州経済史文化史研究所)				
	4F「教養の森」	10:00-15:00 「教養の森」を旅する人に2018—大学相談・なんでも・かんでも							
	4F「教養の森」	10:00-15:00 海外へはばたこう! ~海外派遣プログラム(教養科目「海外語学・社会演習」)・交換留学の紹介~							
	N2 北2号館 (クリエ・災害科学 教育研究センター)	2Fロビー	10:00-15:00 防災・減災とは何か—僕らで災害をイメージしよう—(災害科学教育研究センター)						
		1Fクリエ		12:00-15:00 クリエ学生プロジェクト紹介					
E2 大会館	1Fラウンジ		11:00-15:00 学生生活等個別相談(障がい学生支援含む)						

		10:00	11:00	12:00	13:00	14:00	15:00	16:00
システム工学部	N1 北1号館(システム工学部A棟)	A-101、A-103	10:00-10:30 学部紹介(1回目)	11:00-11:30 学部紹介(2回目)		13:00-13:30 学部紹介(3回目)		
	N1 北1号館(システム工学部A棟) N3 北3号館(システム工学部B棟)	各講義室(P9参照)		10:30-11:00 メジャー紹介(1回目)	11:30-12:00 メジャー紹介(2回目)		13:30-14:00 メジャー紹介(3回目)	
	N1 北1号館(システム工学部A棟)	A-202	10:00-13:00 理系女子(リケジョ)相談コーナー					
	N1 北1号館(システム工学部A棟)	A-202			12:00-14:30 質問コーナー			
	N1 北1号館(システム工学部A棟) N3 北3号館(システム工学部B棟)	各講義室等(P9-10参照)	10:00-14:30 各メジャー デモンストレーション・展示等					

E1 東1号館(基礎教育棟)	G-103	10:00-10:30 学部紹介(1回目)	11:25-11:55 学部紹介(2回目)		13:50-14:20 学部紹介(3回目)	
	G-103		10:35-11:05 模擬講義 「観光とサステナビリティ」		14:25-14:55 模擬講義 「地方の魅力の見つけ方、伝え方」	
	G-103			12:00-12:50 学生リレートーク		
W4 西4号館(観光学部棟)	T-101		10:45-11:25 学生浴衣ファッションショー(1回目)		13:30-14:10 学生浴衣ファッションショー(2回目)	
	T-101			12:00-12:30 観光と音楽		
	2F多目的スペース		10:30-11:50 先輩たちに聞こう!(1回目)		13:30-15:00 先輩たちに聞こう!(2回目)	
	1Fエントランス	10:00-15:00 GIP(海外研修)・LIP(地域インターンシップ)パネル展示				
	1F・2F	10:00-15:00 教員紹介パネル展示+オープンラボ				
E1 東1号館(基礎教育棟)	G-107・108	10:00-12:50 質問コーナー(留学・GP)(入試・カリキュラム・学生生活)(1回目)			13:30-15:00 質問コーナー(留学・GP)(入試・カリキュラム・学生生活)(2回目)	
W4 西4号館(観光学部棟)	1F学部長室			12:30-15:00 お茶一服いかがですか		
	デジタル ドームシアター	10:00-15:00 観光デジタルドームシアター上映				

		9:00	10:00	11:00	12:00	13:00	14:00	15:00	16:00
特別講義	E1 東1号館 (基礎教育棟)	G102				13:15-14:15 「教養の森」特別講義: 「ここがロースだ、ここで睡れ! ~ダンス・ダンス・ダンス~」			
その他	S0 シンボルゾーン (受付・総合案内) N0 北門(受付のみ)	シンボルゾーン 北門	9:30-15:00 受付・総合案内						
	S0 シンボルゾーン (受付・総合案内)	藤棚前			●クラブ・サークルデモ 12:00-12:15 吹奏楽団 ※雨天はG101 12:15-12:30 和歌乱 ※雨天中止				
	E1 東1号館 (基礎教育棟)	G-101			●クラブデモ 12:30-12:45 マンドリンクラブ 12:45-13:00 アカペラアンサンブル				
	E1 東1号館 (基礎教育棟)	G-205、G207			●クラブ・サークル作品展示 10:00-15:00 BOX 書道サークル梅筆				

教育学部

オープンキャンパスプログラム

学部紹介

1回目 10:00 - 10:45 2回目 11:00 - 11:45 ※1回目、2回目とも同内容です。

G-101

- 学部紹介
- 教育実習について
- 教員就職について
- 入学者選抜等について



模擬講義

10:00 - 10:45

L-101

「幼小接続に当たって」(高橋 多美子 准教授)

今年度からスタートした幼児教育専攻の紹介と幼小接続に関する模擬講義を行います。模擬講義では、小学校への円滑な接続を行うために幼稚園で取り組んでいることや幼児教育のねらいを紹介いたします。また、学生が授業で学んだ手遊び等の発表を行います。

11:00 - 11:45

L-101

「インクルーシブ教育・特別支援教育」(竹澤 大史 講師)

「障害」のある子どもや特別な教育的ニーズのある子どものための教育の内容と方法について、「インクルーシブ教育」・「特別支援教育」を中心に学びます。「障害」とは何か?特別な教育的ニーズとは何か?という問いについて考えたり、具体例や疑似体験を通して教育の内容や方法を学習します。

進学相談コーナー

12:00 - 15:00

L-201

大学の先生に入学後の勉強について直接話を聞けるよ!



学生懇談コーナー

12:00 - 15:00

L-202

大学生活について先輩に何でも聞いてみよう!



	10:00	11:00	12:00	13:00	14:00	15:00	16:00
E1 東1号館(基礎教育棟)	G-101	10:00 - 10:45 学部紹介(1回目)	11:00 - 11:45 学部紹介(2回目)				
	L-101	10:00 - 10:45 模擬講義 「幼小接続に当たって」	11:00 - 11:45 模擬講義 「インクルーシブ教育・特別支援教育」				
	L-201			12:00 - 15:00 進学相談コーナー			
E2 東2号館(教育学部講義棟)	L-202			12:00 - 15:00 学生懇談コーナー			
	L-102	10:00 - 15:00 学部紹介DVD上映					
	音-101				12:30 - 14:30 キャンパスイベント ●和大で音楽しよう!		
E5 東5号館 (教育学部音・美・技棟)	美-101、美-107 美-201、美-206				12:30 - 14:30 キャンパスイベント ●見てみよう! 見せてみよう! ~和大の美術		
E3 東3号館(教育学部本館棟)	人-107				12:30 - 14:30 キャンパスイベント ●特別支援教育を知ろう!		
E2 東2号館(教育学部講義棟)	L-203				12:30 - 14:30 キャンパスイベント ●へき地・複式教育実習紹介		

学部紹介DVD上映

10:00 - 15:00

L-102

学部紹介のDVDを上映しています。「休憩するならココで!」

キャンパスイベント

12:30 - 14:30

●和大で音楽しよう! 音-101 ほか

ミニコンサートとピアノ、声楽、管・打楽器の実技講座および卒業生の論文や珍しい楽器の展示を行います。実技講座の受講希望者は、今年度の入試課題曲以外を準備し、ミニコンサート後に担当教員(山名)にお申し込みください。なお、今年度の入試課題曲は「2019入学者選抜要項」に記載しています。(HPにも掲載中)



●見てみよう! 見せてみよう! ~和大の美術 美-101、美-107、美-201、美-206

在学生や卒業生の作品を美術の実習室に展示します。また、自分の作品を持参して頂ければ和大の美術教員が講評します。



●特別支援教育を知ろう! 人-107

学習に困難のある子どもや、発達が気になる子どもなど、特別なニーズを有する子どもの教育について紹介します。また、支援機器や図書の展示、障害児指導法の映像とともに先輩たちが説明を行います。

●へき地・複式教育実習紹介 L-203

教育学部の特徴的な取り組みであり、全国でも珍しい「へき地・複式教育実習」における小規模校の様子を先輩たちがポスターを用いて説明します。



MAP



経済学部

オープンキャンパスプログラム

学部紹介

1回目 10:00 - 10:50 2回目 13:00 - 13:50 ※1回目、2回目とも同内容です。

E-101

- 学部長挨拶
- 学部紹介
- 入学者選抜について
- カリキュラムについて
- 学生生活について
- 進路・就職について

模擬講義

11:00 - 12:00

E-101

「どう出せるのか、人のやる気!?—はじめて学ぶ経営学—」(厨子 直之)

経営学と聞くとお金儲けを思い浮かべる人が多いかもしれませんが、実は人のこころの問題も研究対象にします。人をやる気にさせる方法を皆さんと一緒に解き明かしていきましょう!講義の後半では、現役学生から受験生の皆さんに役立つ情報をお届けします!!



イマからの入学試験 ~経済学部を目指す皆さんへ~

14:00 - 14:30

E-101

今年度を実施する一般入試〔前期日程・後期日程〕(平成31年2月/3月実施)において、経済学部は個別学力検査の出題教科・科目を変更します。公表済みの資料に基づいて、どのように変わるのかを説明します。

質問コーナー

10:00 - 15:00

E-103

- 受験の不安や悩み、入学後の学習などについて、個別の質問にお答えします。
- 時間指定はありません。空いている時間にお越し下さい。
- 入試過去問題を閲覧できます。

授業紹介コーナー

10:30 - 15:00

E-104

- 6プログラム制のもとで開講されている主な授業科目について、ポスターで紹介します。
- 民間・行政関連組織や経済学部同窓会と提携して行われている授業をポスターで紹介します。
 - 「租税法実務」…近畿税理士会
 - 「労働行政実務」…和歌山労働局
 - 「国家基盤づくりに係る土地・家屋の調査」…土地家屋調査士会
 - 「コーオペ演習」…株式会社玉林園
 - 「現代経営実践論」…柑芦会(経済学部同窓会)
 - 「労働者福祉事業とセーフティネット」…和歌山県労働者福祉協議会

「カフェWith」活動紹介 [実施場所は下の略図△印付近です。]

足立ゼミでは、ゼミ活動の一環として「カフェWith(中心市街地の商店街を活性化するためのカフェ)」の活動を行っています。活動紹介の一つとして、飲み物を販売します。[数量限定]是非お立ち寄りください。



研究発表・学生交流コーナー

11:30 - 14:30

E-104

- エキスパート・コース(EC)の2年生が、大学入学後の学びの成果を、ポスターセッション形式でわかりやすく発表します。
 - 発表テーマ「虎伏す山のお天守をよりメジャーに一和歌山城の観光客倍増計画」

12:00 - 14:00

E-102

授業のひとつとして学外で行う調査活動(フィールドワーク)の結果を報告します。

- 「交通まちづくり調査研究」

「交通まちづくり」は、環境や社会に優しく賑わいのあるまち(持続可能なまち)づくりに向けた交通面からのアプローチです。今年度は日本遺産「絶景の宝庫 和歌の浦」を対象として、その様々な魅力を資料や現地調査をもとに整理するとともに、遊覧船の導入を含めた活性化策に関する調査・分析を行う予定です。



過去の授業紹介コーナーの様子です。

企業との協働演習

10:00 - 15:00

[実施場所は下の略図◎印付近です。(雨天の場合は変更予定)]

- 「コーオペ演習」…民間企業(株式会社玉林園)との取組授業の実習と紹介。
- グリーンソフト(和歌山名物)の販売も行います。[個数限定]



学部施設紹介、休憩室

10:00 - 15:00

E-105

- 経済学部生が主に利用する各施設の写真を、スライド上映します。
- 教室は休憩室としても、ご利用いただけます。

W2 西2号館(3階建)1階

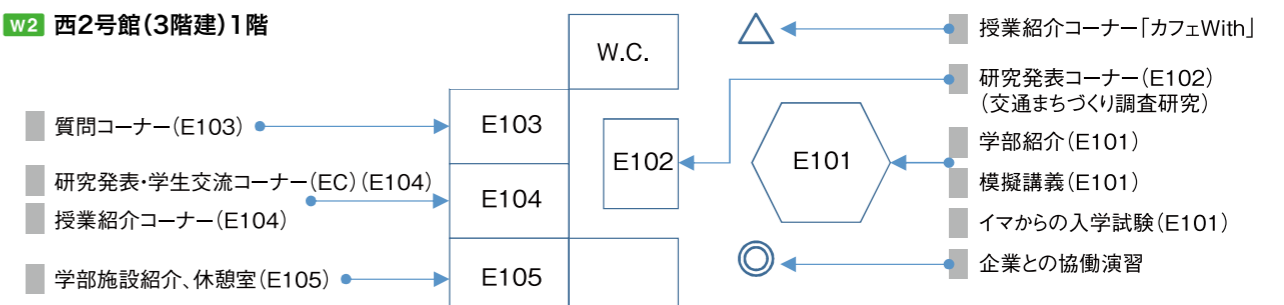

システム工学部

オープンキャンパスプログラム



和歌山大学システム工学部

オープンキャンパス 特設siteへGO

<http://portal.sys.wakayama-u.ac.jp/opencampus/>



学部紹介

1回目 10:00～ 2回目 11:00～ 3回目 13:00～

システム工学部の概要、大学院進学、就職状況などについて説明します。 北1号館1階 A101・A103 教室



メジャー紹介

1回目 10:30～ 2回目 11:30～ 3回目 13:30～

- 機械電子制御・電子計測 北1号館1階 A104 教室
- 応用物理学・化学 北3号館1階 B101 教室
- 知能情報学・ネットワーク情報学 北1号館6階 A601 教室
- 環境科学・環境デザイン 北3号館2階 B203 教室
- メディアデザイン・社会情報学 北1号館8階 A803 教室



理系女子(リケジョ)相談コーナー

10:00 - 13:00

女子学生が少ないイメージのある理系ですが、理系の良さ、先輩女子学生の修学状況や女子学生キャリア支援など、女子高生やその保護者のご相談にお答えします。 北1号館2階 A202 教室

質問コーナー

12:00 - 14:30

入試や学生生活、カリキュラムなどに関するご質問にお答えします。平成31年度推薦入試学生募集要項も配布します。 北1号館2階 A202 教室



各メジャー デモンストレーション・展示等

10:00 - 14:30

メジャー	デモンストレーション・展示	教室	建物・フロア
機械電子制御 ロボットを、学ぼう、創ろう、動かそう	<input type="checkbox"/> サイバスロン出場パワード車いす	A401	北1号館 4階
	<input type="checkbox"/> 汎用ロボットハンドによる組立作業	A402	
	<input type="checkbox"/> 高層建築物の振動と制御	A405	
	<input type="checkbox"/> 高分子材料を用いた環境発電	A411	
	<input type="checkbox"/> 人間型ロボットの遠隔操作	リフレッシュラウンジ	
	<input type="checkbox"/> 機械電子制御の世界	リフレッシュラウンジ	
電子計測 電気電子技術を学び計測に応用する	<input type="checkbox"/> 自動運転パーソナルモビリティ	A303	北1号館 3階
	<input type="checkbox"/> マイクロマシン技術と医療応用 - その1, その2 -	A305	
	<input type="checkbox"/> 人工筋肉を用いた次世代ロボット	リフレッシュラウンジ	北1号館 4階
	<input type="checkbox"/> 超音波の不思議な世界 ~ 物体内部をみる ~	A403	
	<input type="checkbox"/> レーザー光による微細な生物組織の観察	A407	
	<input type="checkbox"/> 光ファイバを使った高速光信号伝送		
	<input type="checkbox"/> 光が魅せる世界 ~ 時代は3次元へ ~		

メジャー	デモンストレーション・展示	教室	建物・フロア
応用物理学(材料工学) ナノの世界で光と電子を操ろう	<input checked="" type="checkbox"/> 走査電子顕微鏡による微細構造の観察 10:00 - 12:00	B104	北3号館 1階
	<input type="checkbox"/> 走査電子顕微鏡の操作体験(体験実験教室) 12:30 - 14:30	玄関ホール	
	<input type="checkbox"/> 身の回りの光スペクトルを測ってみよう		
	<input type="checkbox"/> 血液の流れを赤外線で見よう		
	<input type="checkbox"/> スマホ特集: ディスプレイのしくみ		
<input type="checkbox"/> スマホ特集: 電気が流れるガラス板を作ろう	玄関ホール	北3号館 1階	
<input type="checkbox"/> スマホ特集: どこまで小さくなるのかな?			
化学 ナノの技術で 物質・材料を理解・創造する	<input type="checkbox"/> スマホ特集: 腕に貼れるスマホはできるか?	B206	北3号館 2階
	<input type="checkbox"/> 新素材の合成研究紹介		
	<input type="checkbox"/> スマホ特集: 有機ELディスプレイの発光材料を作ってみよう(体験実験教室) 12:30 - 14:30	北1号館 前の広場	
	<input type="checkbox"/> 銀ナノ粒子の合成とスペクトル測定(体験実験教室) 12:30 - 14:30		
	<input type="checkbox"/> 理論計算で見る分子の世界(体験実験教室) 12:30 - 14:30		
	<input type="checkbox"/> ささまざまな形の銀ナノ粒子の合成		
	<input type="checkbox"/> 移動ロボットのデモ		
知能情報学 コンピュータを人間に近づける	<input type="checkbox"/> プロジェクタとカメラを用いた最先端イリュージョン	リフレッシュラウンジ	北1号館 6階
	<input type="checkbox"/> 高速画像検索システムに関するデモ		
	<input type="checkbox"/> 温度画像の高解像度化に関するデモ	北1号館 5階	
	<input type="checkbox"/> 人物画像への骨格モデルの当てはめに関する研究デモ		
	<input type="checkbox"/> 対話的画像解析システムに関するデモ		
	<input type="checkbox"/> コンピュータグラフィクス研究の最前線(ビデオ展示)		
	<input type="checkbox"/> 電波を用いた情報伝送を見てみよう		
ネットワーク情報学 コンピュータで世界とつながる	<input type="checkbox"/> 未来のソフトウェア開発?: VR空間におけるプログラミング	リフレッシュラウンジ	北1号館 5階
	<input type="checkbox"/> オープンソフトウェア開発の可視化		
	<input type="checkbox"/> twitterの発言に基づく感情分析とフォロー推薦(パネル展示)	A508	
	<input type="checkbox"/> 災害に備える情報通信技術(パネル展示)		
	<input type="checkbox"/> Dockerを用いたアプリケーションの開発と活用(パネル展示)		
	<input type="checkbox"/> パズルで学ぶデータ配信の工夫(パネル展示)		
	<input type="checkbox"/> 空中写真測量体験		B202
<input type="checkbox"/> ウォーターバー			
環境科学 持続可能な社会を目指して 地域の環境を科学する	<input type="checkbox"/> ザ・燃料(バイオマス燃料の展示)	B202	北3号館 2階
	<input type="checkbox"/> 空間をデザインする		
環境デザイン 人と自然のよりよい関係をデザインする	<input type="checkbox"/> 建築をデザインする	A808	北1号館 8階
	<input type="checkbox"/> 絶滅したニホンオオカミの形状計測と3Dプリント		
メディアデザイン 先進的なIT技術を駆使する 革新的なデザイン創造人材を育成	<input type="checkbox"/> 遠隔臨場感によるバーチャル体験	リフレッシュラウンジ	北1号館 8階
	<input type="checkbox"/> 錯視立体の展示		
	<input type="checkbox"/> サウンドはデザインできるのか?		
	<input type="checkbox"/> メディアデザインメジャーの学生作品紹介		
	<input type="checkbox"/> 映像とタブレットでリア充支援!		
社会情報学 人と社会を豊かにする 情報システムの探求	<input type="checkbox"/> 未来のテレビ電話を体験しよう!	A801/A802	北1号館 8階
	<input type="checkbox"/> ものまね鏡を体験しよう!		
	<input type="checkbox"/> 情報技術が防災を変える!		
	<input type="checkbox"/> ふわふわ・もちもち食感検索!		
	<input type="checkbox"/> 「動物園からライオンは逃げた」はデマかも?		
	<input type="checkbox"/> おしゃべりわだにゃんと仲良く観光しよう!		
	<input type="checkbox"/> 社会情報学メジャーの学生作品紹介		

1 東1号館 (E1) G103 ※学部紹介は第1回・第2回・第3回とも同じ内容です。

10:00～10:30 第1回 学部紹介 ・入試 ・カリキュラム ・学生生活 ・進路 ・留学	10:35～11:05 第1回 模擬講義  加藤 久美 教授 「観光とサステナビリティ」	11:25～11:55 第2回 学部紹介 ・入試 ・カリキュラム ・学生生活 ・進路 ・留学	12:00～12:50 学生リレートーク 	13:50～14:20 第3回 学部紹介 ・入試 ・カリキュラム ・学生生活 ・進路 ・留学	14:25～14:55 第2回 模擬講義  木川 剛志 准教授 「地方の魅力のを見つけ方、伝え方」
---	--	---	---	---	---

2 東1号館 (E1) G107・108

10:00～12:50 質問コーナー 入試・カリキュラム・学生生活 留学・GP (グローバル・プログラム) 	13:30～15:00 質問コーナー 入試・カリキュラム・学生生活 留学・GP (グローバル・プログラム)
--	---

3 西4号館 (W4) T101

10:45～11:25 学生浴衣ファッションショー 「和のファッションショー ～雅の世界との出会い」 	12:00～12:30 観光と音楽 観光学部生による 音楽演奏	13:30～14:10 学生浴衣ファッションショー 「和のファッションショー ～雅の世界との出会い」 
--	---	---

4 西4号館 (W4) 2F 多目的スペース

10:30～11:50 先輩たちに聞こう! 	13:30～15:00 先輩たちに聞こう!
--	---------------------------------

5 西4号館 (W4) 1F エントランス

10:00～15:00
GIP (海外研修)・LIP (地域インターンシッププログラム) パネル展示

6 西4号館 (W4) 1F 学部長室

12:30～15:00
お茶一服いかがですか 観光学部生によるおもてなし

7 西4号館 (W4) 1F・2F

10:00～15:00
教員紹介パネル展示+オープンラボ

8 西4号館 (W4) 2F 観光学部デジタルドームシアター

10:00～15:00
観光デジタルドームシアター上映
「和歌山から宇宙まで! ドームシアターの旅に出よう」

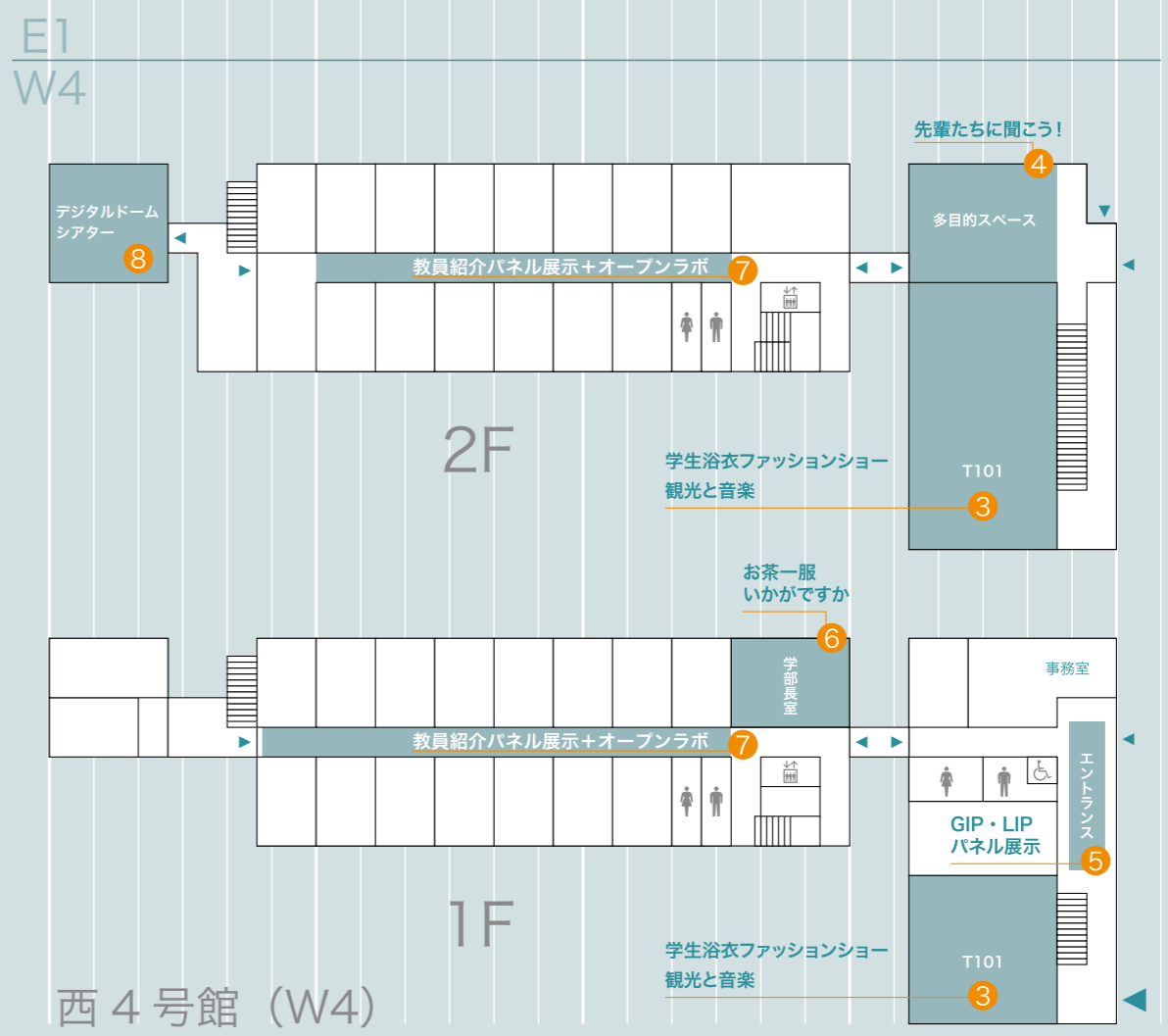
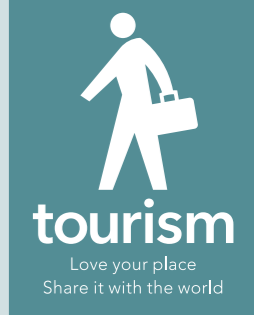
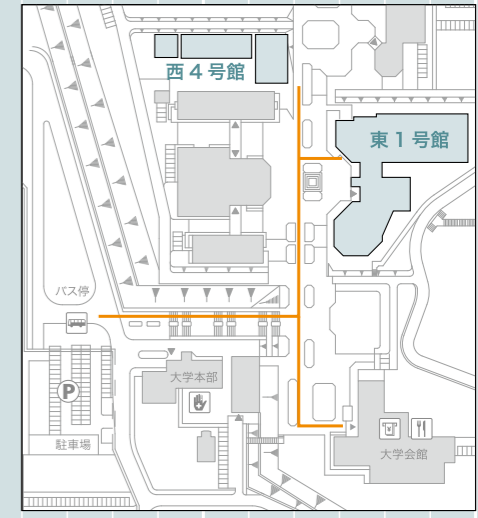
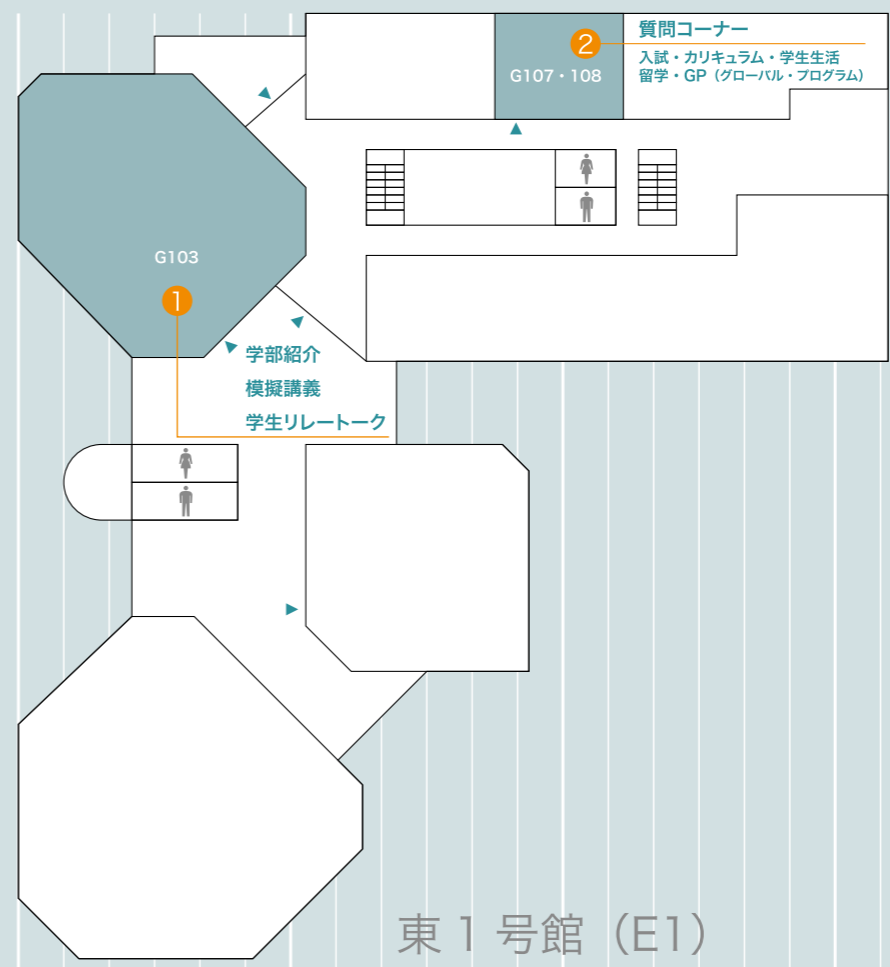
共通プログラム 〈和歌山大学〉を知る

13:15 - 14:15 東1号館 G-102 E1

特別講義 「ここがロドスだ、ここで踊れ!」 ～ダンス・ダンス・ダンス～

講師: 「教養の森」天野 雅郎 教授



全員に
オススメ!

このタイトルを見て、君が思い起こすのは村上春樹かな、それともミスチル(Mr. Children)かな、はたまたAKBやE-girlsかな? ——残念ながら、この授業はそのようなダンスのレッスンではありません。でも、ひょっとしたらダンスのレッスンなのかも。なにしろ、この授業は君が一人の高校生から大学生になって、うまくダンスが踊れるように、暑い夏の盛り、君にダンスの手ほどきをする、実に酔狂な「和歌山大学教養教育論」なのであるから。——ともあれ、ダンス・ダンス・ダンス。

図書館 W5 もっと自由に

10:00 - 14:30(随時) 西5号館 ※9:30 ~ 15:00 図書館自由見学歓迎!
学生サポーターによる図書館ツアー ~見よう・聞こう・楽しもう! 大学図書館~

高校の図書室とは大きさ、本の量、雰囲気等が違う大学の図書館を、普段、大学生がどのように利用しているか等を含めて図書館学生サポーターが楽しく皆様を御案内いたします。

図書館では平成22年度から進める図書館改革の一環として学習支援機能の強化に取り組んでいます。図書館を見学することで、勉強する将来の自分の姿を具体的にイメージすることができます。ぜひ、お越しください。



紀州経済史文化史研究所 W5 「知」の提供で地域社会の発展に寄与

10:00 - 14:30 西5号館 3F 紀州経済史文化史研究所展示室 展示会
「和歌山高商文書でみる近代日本のあゆみ」

※12:15から、ミュージアムトーク(展示解説)を行います。(約30分)
和歌山大学経済学部は、1922年に設立された和歌山高等商業学校から始まります。今回の展示は、「和歌山高商文書」で近代日本のあゆみを見ることが出来ます。近代の日本は「大正デモクラシー」という自由の息吹が戦争の荒波によって消えていく過程だとされます。しかし、過去の史料をよくみれば、近代日本は単に暗から暗へと進むだけではなく、様々な人の営みが見えてきます。経済学部を志望する人もそうでない人もぜひともお越し下さい。

12:30 - 14:30 西5号館 3F マルチルーム 1 イベント

だれでもできる! 「百人一首チャレンジ ~いとをかし~」

教育学部国語教育専攻・菊川恵三ゼミが開発し、学校現場で好評を博しているミニ百人一首「セレクト20」と、紀州経済史文化史研究所が開発した「わかやま万葉かるた」を体験できます。誰でもできる対戦型ゲームなので、飛び入り参加ももちろんOK! 友人同士でチーム戦に出場することもできます(優秀チームには記念品贈呈!)
運営スタッフは教育学部国語専攻(菊川ゼミ・大橋ゼミ)の学生、観光学部・東ゼミの学生たち。未来の先輩たちと対戦しながら、大学生活の楽しさや、学問の面白さ、ぜひ聞いてみてください!

「教養の森」

和歌山大学型「教養教育」の拠点より

大学の授業科目は「教養教育」と「専門教育」に大きく分かれています。和歌山大学型「教養教育」の拠点は「教養の森」。特別講義「ここがロドスだ、ここで踊れ! ~ダンス・ダンス・ダンス~」と併せて、展示もぜひ見学を。



10:00 - 15:00 西5号館 新棟4F「教養の森」 相談/展示 W5

「教養の森」を旅する人に 2018

~大学相談・なんでも・かんでも~

大学って、何…どんな所?
大学生になると、何が、どのように高校生の時と違うの?
大学選びや学部選びから、勉強の仕方や普段の生活まで、本学在職四半世紀(25年!)以上のベテラン教員が、あなたの疑問に逐一、答えます。
懇切丁寧、どんな相談にも応じますので、お越し下さい。
お茶も冷たく、冷えております。
暑い中、ご一服がてら、図書館の奥の、奥の…ずうっと奥まで、どうぞ、お気軽に。

海外へはばたこう!

~海外派遣プログラム(教養科目「海外語学・社会演習」)/交換留学の紹介~

このプログラムでは、教養科目「海外語学・社会演習」で2017年度に実施したオーストラリア(カーティン大学)、タイ、インドネシア、ベトナム(ホーチミン市師範大学)等での短期留学についてポスターや写真で紹介いたします。
和大は教養教育においても多様な海外短期留学(2週間から1ヶ月程度)の機会を学生に提供しています。
また、より長期の留学を希望する学生に対しては、交換留学や文部科学省が展開する「トビタテ!留学JAPAN 日本代表プログラム」への応募申請のサポートも行っています。和大に進学した後、在学中に留学をしたいと思っている方は、ぜひ展示を見に来てください。

クリエ (協働教育センター)

和歌山大学独自の「自主演習」を紹介

「自主演習」とは、自主的な科学的・創造的活動に対して単位を認定する本学独自の制度です。クリエは、そんな活動を支援する協働教育機関として、多くの大学、教育機関からも注目されています。



12:00 - 15:00 北2号館 1F 学生との交流 N2

クリエ 学生プロジェクト紹介

~学生主体で行っているプロジェクトの内容を所属学生が直接紹介します~



「クリエプロジェクト」では、やる気のある学生のプロジェクト活動を支援します。大学での学びの+αとして、プロジェクトを立ち上げ、計画から実行まで、挑戦する皆さんをサポートします。和歌山大学のすべての学生が参加することができ、学びのテーマは多岐に渡ります。例えば、学生が開発したソーラーカーが鈴鹿のレースで優勝したり、映像作品がNHKのコンテストで優勝したりしています。また、地域観光振興や国際交流等、本学ならではの取り組みがあります。毎年のように新しい活動が生まれており、脳情報処理のような未来の技術にも挑戦しています。大学生のプロジェクト活動を、ぜひご覧ください。

災害科学教育研究センター N2

地域の率先避難者に、地域を守る先頭に。

10:00 - 15:00 北2号館 2F 展示会

「防災・減災とは何か」~僕らで災害をイメージしよう~

災害科学教育研究センターと大学生のグループで防災・減災について考えます。南海トラフの地震が今世紀のどこかで発生すると推定されているよ。どうしたら自分の命を守れるか。またみんなの防災意識を高めることができるかな。災害に遭遇してしまったらどうするがいいのか考えてみよう。災害は地震だけではないよ。洪水、土砂災害もあるよ。

相談コーナー S2

お気軽に

11:00 - 15:00 大会会館 1F ラウンジ 相談コーナー

学生生活等個別相談(障がい学生支援含む)

本学の学生支援を担当する職員が、学生寮、奨学金、課外活動(クラブ・サークル)、大学学生生活に関する質問にお答えします。また、本学での障がい学生支援に関する質問もお受けします。学生寮については、現役寮生が案内します。
大学生活について疑問・質問等ありましたら、ぜひ、お立ち寄りください。親切・丁寧にお答えします!



和歌山大学オープンキャンパス2018

バス時刻表 [帰り] 平成30年7月15日(日)

JR和歌山駅(南海和歌山市駅)行 【大人片道340円・小児170円】			南海和歌山大学前駅行 【大人片道100円・小児50円】	
発時分	経由		発時分	
11:05	延時・狐島宮前・土入橋	11時台	11:18	11:38
11:25	延時・狐島宮前・土入橋		11:28	11:48
11:48	延時・狐島宮前・土入橋			11:58
12:05	延時・狐島宮前・土入橋	12時台	12:08	12:34
市 12:25	次郎丸・梶取・市駅		12:18	12:40
12:45	延時・狐島宮前・土入橋		12:22	12:46
			12:28	12:58
13:05	延時・狐島宮前・土入橋	13時台	13:05	13:28
13:25	延時・狐島宮前・土入橋		13:10	13:38
13:45	延時・狐島宮前・土入橋		13:18	13:48
				13:58
14:05	延時・狐島宮前・土入橋	14時台	14:08	14:38
14:25	延時・狐島宮前・土入橋		14:18	14:48
14:45	延時・狐島宮前・土入橋		14:28	14:58
15:05	延時・狐島宮前・土入橋	15時台	15:08	15:38
15:25	延時・狐島宮前・土入橋		15:18	15:48
15:45	延時・狐島宮前・土入橋		15:28	15:58
16:05	延時・狐島宮前・土入橋	16時台	16:08	16:18
16:25	延時・狐島宮前・土入橋		16:38	16:38
16:45	延時・狐島宮前・土入橋		16:58	16:58
市 17:05	次郎丸・梶取・市駅	17時台		17:19
17:25	延時・狐島宮前・土入橋		17:38	17:38
17:45	延時・狐島宮前・土入橋		17:58	17:58

市=南海和歌山市駅経由JR和歌山駅行きです。(その他の便は南海和歌山市駅を経由しません。)

- ①PITAPA、ICOCA等のICカードはご利用できません。
- ②他社バスカード(南海バス、りんかんバス等)はご利用できません。
- ③当日は両替が困難になります。
あらかじめ釣り銭のいらないように小銭のご準備をお願いいたします。
- ④道路状況によりダイヤが乱れることがありますのでご了承ください。

[通常の所要時間]

- JR和歌山駅⇄和歌山大学 約30分
- 南海和歌山市駅⇄和歌山大学 約20分
- 南海和歌山大学前駅⇄和歌山大学 約4分



国立大学法人
和歌山大学

教育学部 | 経済学部 | システム工学部 | 観光学部

<https://www.wakayama-u.ac.jp>

〒640-8510 和歌山市栄谷930 和歌山大学 [広報室] TEL.073-457-7010 [入試課] TEL.073-457-7116